

Kap. 9 Schärfen, Reparieren, Kalibrieren

Chap.9 Affûter, réparer, calibrer

Seiten /pages

Chap.9 Sharpening, repairs, calibration

Preise für Reparaturen ausführen und Ihre Werkzeuge schärfen Prix pour les réparations et l'affûtage de vos outils Prices for repairs and sharpening of your cutting tools	9. 1 - 9. 2
--	-------------

Preise für Kalibrieren von Mess- und Prüfmitteln Prix pour la calibration de vos outils de mesure et de contrôle Prices for the calibrations of your instruments for measure and control	9. 3 - 9. 16
--	--------------

ZERTIFIKAT

Die Zertifizierungsstelle der Swiss TS Technical Services AG
bescheinigt, dass die Firma

SISO-Mecanis AG
CH-4123 Ailschwil

für den Geltungsbereich:

**Präzisionswerkzeuge, Werkzeugmaschinen und
Präzisionsteile.
Beratungs-, Engineering-, Montage- und
Handelsunternehmen für neue Fertigungstechnologien,
Werkzeug- und Messsysteme einschliesslich
dazugehöriger Dienstleistungen.**

ein Managementsystem eingeführt hat und anwendet nach:

ISO 9001:2008 Qualitätsmanagement

Registriernummer: **05-371-056**
Erstzertifizierung: **12.03.1996**
Rezertifizierung: **11.04.2014**
Gültig bis: **29.04.2017**



Heinrich A. Bieler
Leiter der Zertifizierungsstelle

Wallisellen, 14.04.2014
Zertifizierungsstelle
der Swiss TS Technical Services AG
Ein Unternehmen des SVTI und des TÜV SÜD



SCESm013









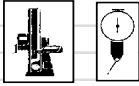

REPARATUREN ausführen u. Werkzeuge SCHÄRFEN **Faire des RÉPARATIONS et L'ÂFFÛTAGE de vos outils** **REPAIR and SHARPEN your tools**

- Unser Fachpersonal erledigt die Reparaturen zeitgerecht
- Unsere Schärferei ist mit modernen CNC-Schleifmaschinen ausgerüstet und löst auch geometrisch anspruchsvolle Schleifaufgaben
- Studieren Sie unsere Preisliste und erteilen Sie uns einen Probeauftrag !

- Nos spécialistes s'occupent de vos réparations à temps
- notre affûtage maison est équipée avec des machines CN et peut resoudre vos problèmes d'affûtage complexes
- Consultez notre liste de prix effaites unecommande d'essai !

- Our specialist take care and settle the repairs timely.
- our sharpening shop is equipped with modern CNC 4-5 axes grinders, which handle geometrically sophisticated grinding tasks
- Study our price list and give us a test order! !

SERVICE No.1 : Schärfe u.Reparieren
Affûter et réparer
Sharpening and repairs

Preise SE213REPSCHL					
Reparaturen Messgeräte Réparation d'instruments de mesure Repair of measuring instruments					
Best. Nr./no.cde./order no.			CHF		
9REP010. 100	Reparatur. Messuhr.	59.75			
9REP010. 200	Reparatur. Mitutoyo	*			
9REP010. 300	Reparatur. TESA	*			
9REP010. 400	Reparatur SISO	*			
9REP010. 999	Diverse	*			
Reparaturen Handmaschinen Réparation de machines à main Repair of manually operated machines					
Best. Nr./no.cde./order no.			CHF		
9REP020. 100	Luftmasch./Machine pneumat	*			
9REP020. 200	Bohrmach./Perçuses	*			
9REP020. 300	Schleifmasch./Affûteuses	*			
Schärfe von verzahnten HSS Kreissägeblättern Réaffûtage de scies circulaires dentées HSS Charpenting of circular HSS saws					
Best. Nr. / no.cde./order no.			CHF		
9SCH010. 040	25mm - 40mm	9.25			
9SCH010. 060	60mm	11.25			
9SCH010. 100	100mm	11.90			
9SCH010. 160	160mm	17.20			
9SCH010. 175	175mm	19.10			
9SCH010. 200	200mm	19.65			
9SCH010. 225	225mm	24.10			
9SCH010. 250	250mm	25.40			
9SCH010. 275	275mm	31.75			
9SCH010. 300	300mm	33.95			
9SCH010. 315	315mm	36.85			
9SCH010. 350	350mm	45.00			
9SCH010. 370	370mm	49.05			
9SCH010. 400	400mm	56.20			
9SCH010. 999	Diverse	*			
Neu verzahnen von Kreissägeblättern Redenter des scies circulaires dentées Retooling of circular saws					
Best. Nr. / no.cde./order no.			CHF		
9SCH020. 160	160mm	26.50			
9SCH020. 175	175mm	29.35			
9SCH020. 200	200mm	31.20			
9SCH020. 225	225mm	38.35			
9SCH020. 250	250mm	41.00			
9SCH020. 275	275mm	42.90			
9SCH020. 300	300mm	47.40			
9SCH020. 315	315mm	54.75			
9SCH020. 350	350mm	58.40			
9SCH020. 370	370mm	69.35			
9SCH020. 400	400mm	76.65			
Schärfe von HSS-Spiralbohrer Affûtage de mèches HSS Charpenting of HSS drills					
Best. Nr. / no.cde./order no.			CHF		
9SCH100. 010	3-10mm	2.00			
9SCH100. 015	11-15mm	4.95			
9SCH100. 020	16-20mm	7.90			
9SCH100. 025	21-25mm	10.05			
9SCH100. 030	26-30mm	12.80			
9SCH100. 035	31-35mm	16.50			
9SCH100. 040	36-40mm	21.95			
9SCH100. 045	41-45mm	31.05			
9SCH100. 050	46-50mm	41.90			
9SCH100. 999	Diverse	*			
Schärfe von Hartmetall-Spiralbohrer Affûtage de mèches carbure monobloc Charpenting of carbide drills					
Best. Nr. / no.cde./order no.			CHF		
9SCH300. 060	6 - 8 mm	6.50			
9SCH300. 080	8 - 10 mm	8.50			
9SCH300. 100	10 - 12 mm	11.00			
9SCH300. 120	12 - 15 mm	13.50			
9SCH300. 150	15 - 20 mm	22.00			
Schärfe von Hartmetall Schafffräser Affûtage de fraises MD de finition à queue Charpenting of Carbide end mill					
Best. Nr. / no.cde./order no.			CHF		
9SCH350. 100	6-10mm	10.50			
9SCH350. 120	12-16mm	12.00			
9SCH350. 160	16-20mm	16.00			
9SCH350. 200	20-25mm	21.00			
9SCH350. 250	25-30mm	26.00			
9SCH350. 300	30-40mm	30.00			
9SCH350. 400	40- mm	40.00			
Schärfe von HMSchafffräser ungl.Drall Affûe fraises MD de fini hélice d'angle variable Charp. of Carbide end mil with var. helix angle					
Best. Nr. / no.cde./order no.			CHF		
9SCH390. 100	6-10mm	15.00			
9SCH390. 120	12-16mm	17.00			
9SCH390. 160	16-20mm	21.00			
9SCH390. 200	20-25mm	25.00			
9SCH390. 250	25-30mm	36.00			
Schärfe von HSS-Schafffräser Affûtage de fraises HSS de finition à queue Charpenting of HSS end mill					
Best. Nr. / no.cde./order no.			CHF		
9SCH110. 012	4-11mm	11.65			
9SCH110. 200	12-20mm	18.95			
9SCH110. 300	22-30mm	32.10			
9SCH110. 400	32-40mm	46.65			
9SCH110. 999	Diverse				

SERVICE No.1: Schärfe u.Reparieren/Affûter et réparer/Sharpening and repairs

Schärfe von HSS Schaftschruppfräser Affûtage de fraises HSS d'ébauche à queue Charpening of roughing HSS endmills			
			CHF
9SCH120. 012	4-11mm	14.60	
9SCH120. 020	12-20mm	20.45	
9SCH120. 030	22-30mm	36.45	
9SCH120. 040	32-40mm	49.60	
9SCH120. 999	Diverse	*	

Schärfe von HSS Scheibenfräsern Affûtage de fraises HSS 3 tailles Best.Nr./no.cde.			
			CHF
9SCH150. 075	50-75mm	36.80	
9SCH150. 100	80-100mm	45.30	
9SCH150. 125	125mm	49.55	
9SCH150. 150	150mm	59.50	
9SCH150. 175	175mm	73.65	
9SCH150. 200	200mm	80.80	
9SCH150. 250	250mm	99.20	
9SCH150. 999	Diverse	*	

Schärfe von Gewindebohrern Affûtage de tarauds Charpening of			
			CHF
9SCH160. 010	M 5-10	7.80	
9SCH160. 016	M 12-16	12.05	
9SCH160. 022	M 18-22	15.55	
9SCH160. 030	M 24-30	25.50	
9SCH160. 999	Diverse	*	

Schärfe von HSS Senker Affûtage de fraises HSS à chanfreiner Sharpening of HSS countersinks			
			CHF
9SCH170. 012	6-12mm	12.75	
9SCH170. 020	12-20mm	15.55	
9SCH170. 025	20-25mm	18.40	
9SCH170. 030	25-30mm	21.25	
9SCH170. 050	40-50mm	31.15	
9SCH170. 999	Diverse	*	

Schärfe von Blechschälbohrern Affûtage de mèches à écaler Sharpening of HSS sheet metal conical drill:			
			CHF
9SCH180. 013	8-13mm	17.00	
9SCH180. 030	16-30mm	26.90	
9SCH180. 040	30-40mm	31.15	
9SCH180. 050	50mm	36.80	
9SCH180. 060	60mm	45.30	
9SCH180. 999	Diverse	*	

* Preise auf Anfrage/prix sur demande/prices on request

Schärfe von HSS Schaftschruppfräser Affûtage de fraises HSS d'ébauche à queue Charpening of roughing HSS endmills			
			CHF
9SCH120. 012	4-11mm	14.60	
9SCH120. 020	12-20mm	20.45	
9SCH120. 030	22-30mm	36.45	
9SCH120. 040	32-40mm	49.60	
9SCH120. 999	Diverse	*	

Schärfe von HM Schaftschruppfräser Affûtage de fraises carbure d'ébauche à queue Charpening of roughing carbide endmills			
			CHF
9SCH370. 100	6-10mm	11.00	
9SCH370. 120	12-16mm	13.00	
9SCH370. 160	16-20mm	17.00	
9SCH370. 200	20-25mm	22.00	
9SCH370. 250	25-30mm	27.00	
9SCH370. 300	30-40mm	32.00	
9SCH370. 400	40- mm	42.00	

Schärfe von HSS Walzenstirnfräser Affûtage de fraises de finition à en bout HSS Charpening of HSS shell mills			
			CHF
9SCH130. 040	25-40mm	29.15	
9SCH130. 065	50-65mm	40.85	
9SCH130. 090	70-90mm	59.80	
9SCH130. 120	100-120mm	78.80	
9SCH130. 999	Diverse	*	

Schärfe von HSS Walzenstirnschruppfräser Affûtage de fraises HSS d'ébauche à en bout Charpening of roughing HSS shell mills			
			CHF
9SCH140. 040	-40mm	35.00	
9SCH140. 050	40-50mm	40.85	
9SCH140. 075	60-75mm	58.35	
9SCH140. 090	80-90mm	68.55	
9SCH140. 130	100-130mm	105.05	
9SCH140. 999	Diverse	*	

* Preise auf Anfrage/ prix sur demande

Andere Produkte/autres produits/other products

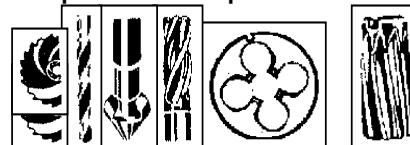

Beschreibung / Description/description

Wir unterbreiten Ihnen ein Angebot

Nous vous proposons un devis

We will present an offer

Kalibrierung von Mess- und Prüfmitteln

- Unser Fachpersonal analysiert Ihre Messwerkzeuge und legt den allfälligen Reparaturaufwand vor der Kalibrierung fest.
- Durch unsere Spezialisten wird anschliessend gem. den europäischen Normen und Vorgaben VDI/VDE/DGQ2618/5 und nach DIN/ISO 17025:2005 die Kalibrierung mit erstklassigen Prüfmaschinen durchgeführt (Werkskalibrierung).
- Nach Wunsch führen wir neben der Werkskalibrierung auch die DKD- Kalibrierung gem. DIN EN ISO/IEC 17011 für einen kleinen Mehrpreis aus.
- Das Kalibrierungszertifikat enthält alle im Prüfumfang beschriebenen Kontrollen und die entsprechenden Ergebnisse.

Bügelmeßschraube
DIN 863/1

Spindelverstellbereich 25mm u. Skalenteilung von 0,01 mm

Prüfumfang nach VDI/VDE/DGQ 2618/5 Sicht- u. Funktionsprüfung, Parall. und Ebenheit der Meßfl., Anfangswert prüfen und korrigieren, Abweichung der Anzeige an def. Stellen über den MB

erweiterter Prüfumfang : Meßkraft der Zahn- od. Reibungskupplung(Ratsche), durch Kraftmeßdose überprüfen (5-10 N)

Calibration de vos outils de mesure et contrôl

- Nos spécialistes analysent vos instruments de mesure et indiquent les frais de réparation avant de les calibrer.
- La calibration se fait selon les normes et standard européennes VDI/VDE/DGQ2618/5 et DIN/ISO 17025 avec des machines spécifiques (calibration usine)
- Sur demande nous faisons la calibration DKD selon les normes DIN EN ISO/IEC 17011 à une modeste augmentation du prix.
- Le certificat de la calibration contient les détails des contrôles effectués ainsi que les résultats.

Micromètre
DIN 863/1

Champ de déplacement de l'arbre 25mm et division de l'échelle graduée de 0.01 mm

Contrôle selon VDI/VDE/DGQ 2618/5 Vérification par vue et fonctions, parallélisme et planéité des surfaces de mesure. Contrôler et corriger la valeur initiale. Déviation de l'affichage sur différentes positions définies à travers le champ de mesure

Champs de contrôle élargie: Contrôler la force de mesure de l'accouplement à denture -ou friction (rochet), par boîte dynamométrique (5-10 N)

Calibration of your measuring & inspection tools

- Our specialists will check your instruments and estimate the repair cost if necessary before calibration.
- Calibration done to european standards VDI/VDE/DGQ2618/5 & DIN/ISO 17025 with the aid of special measuring machines (factory calibration)
- On request we can supply calibration certificates to DKD standards e.g. the standards DIN EN ISO/IEC 17011 for a modest extra charge..
- The calibration certificate contains details of the checks made and the corresponding results.

Micrometer
DIN 863/1

range of displacement of the spindle 25 mm and division of scale 0.01mm

Controls carried out to VDI/VDE/DGQ 2618/5 Visual and functional checks as well as parallelism and evenness of the measuring surfaces. Check and adjust the initial value. Show deviations of the display at defined positions over the measuring range

extended controls : Measuring force of coupling by teeth or friction (ratchet) by a dynamometric measuring box (5-10 N)

**SERVICE No.2 :
Nach dem Reparieren: Kalibrieren!
Après réparation: Calibration !
After repair: Calibration!**



9JU020..



Best.Nr. no.cde. order no.	Nennmaß cote nominal nominal dimens.	Preis/Stück prix/pce price/pce
9JU020..	[mm]	CHF
100	-25	29.10
200	>25 - 100	39.70
250	>100 - 300	47.50
300	>300 - 500	56.20
	>500	auf Anfrage sur demande/on request
	Erweiterter Prüfumfang	
	Etendue élargie	3.95
	Extended control	

Bügelmeßschrauben- Einstellmaße

Prüfumfang nach DIN 863, Passung js2 Sichtprüfung, Vergleichsmessung mit entsprechendem Parallelendmaß im Längenmeßgerät

Bügelmeßschraube mit kl. Meßflächen

DIN 863/3 **Prüfumfang** nach VDI/VDE/DGQ 2618/5

Sichtprüfung, Funktionsprüfung Parallelität und Ebenheit der Meßflächen Anfangswert prüfen und korrigieren Abweichung der Anzeige an def. Stellen über den MB

erweiterter Prüfumfang : Meßkraft der Zahn- od. Reibungskupplung(Ratsche), durch Kraftmeßdose überprüfen (5-10 N)

Micromètre extérieur: Etalons de réglage

Contrôle selon DIN 863, ajustage js2 Vérification par vue. Comparaison de mesure à l'aide d'une jauge parallèle dans l'appareil de mesure

Micromètres de petites surfaces de mesure

DIN 863/3 **Contrôle** selon VDI/VDE/DGQ 2618/5

Vérification par vue et fonctions, parallélisme et planéité des surfaces de mesure. Contrôler et corriger la valeur initiale. Déviation de l'affichage sur différentes positions définies à travers le champ de mesure

Contrôle élargie: Contrôler la force de mesure de l'accouplement à denture ou friction (rochet), par boîte dynamométrique (5-10 N)

Micrometer - setting standards

Controls carried out accord. DIN 863, fit js2 Visual check and comparative measurement with the aid of parallel gauge blocks using a length measuring machine.

Micrometers with small measuring surfaces

Controls carried out to VDI/VDE/DGQ 2618/5 Visual and functional checks as well as parallelism and evenness of the measuring surfaces. Check and adjust the initial value. Deviations of the display at defined positions over the measuring range

extended control : Measuring force of coupling by teeth or friction (ratchet) by a dynamometric measuring box (5-10 N)



9JU022..

Best.Nr. no.cde. order no.	Nennmaß cote nominal nominal dimens.	Preis/Stück prix/pce price/pce
9JU022..	[mm]	CHF
100	-100	11.90
200	>100 -200	18.90
300	>200 - 300	25.40
500	>300 - 500	35.10
800	>500 - 800	45.90
900	>800 - 1000	58.60
	>1000	auf Anfrage on request sur demande

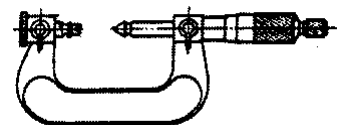

9JU028..

Best.Nr. no.cde. order no.	Nennmaß cote nominal nominal dimens.	Preis/Stück prix/pce price/pce
9JU028..	[mm]	CHF
100	0 - 100	39.30
	>100 - 300	
	>300	auf Anfrage sur demande/ on request
	Erweiterter Prüfumfang	
	Etendue élargie	3.95
	Extended control	

9JU030..

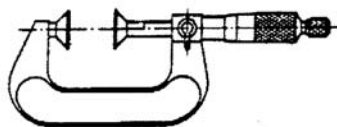

Best.Nr. no.cde. order no.	Nennmaß cote nominal nominal dimens. [mm]	Preis/Stück prix/pce price/pce CHF
9JU030..	100	29.10
	0 - 25	
	>25 - 100	auf Anfrage
	>100 - 300	sur demande
	>300	on request
	Erweiterter Prüfumfang Etendue élargie Extended control	5.05

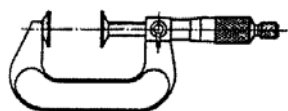

Nennmaß cote nominal nominal dimens. [mm]	Preis/Stück prix/pce price/pce CHF
0 - 25	27.70
>25 - 100	37.85
>100 - 300	45.20
>300	auf Anfrage
sur demande/ on request	
Erweiterter Prüfumfang Etendue élargie Extended control	5.05

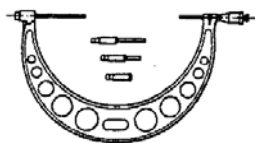

Nennmaß cote nominal nominal dimens. [mm]	Preis/Stück prix/pce price/pce CHF
-100	34.40
> 100 - 200	37.40
>200 - 400	53.85
> 400 - 600	66.35
>600 - 1000	82.25
>1000	auf Anfrage
Erweiterter Prüfumfang Etendue élargie Extended control	5.05

Nennmaß cote nominal nominal dimens. [mm]	Preis/Stück prix/pce price/pce CHF
-100	17.95

9JU080..



Best.Nr. no.cde. order no.	Nennmaß cote nominal nominal dimens. [mm]	Preis/Stück prix/pce price/pce CHF
9JU080..	100	31.40
	-25	
	>25 - 200	39.30
	>200 - 500	59.00
	Erweiterter Prüfumfang Etendue élargie Extended control	5.80

9JU085..

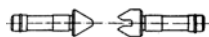

Best.Nr. no.cde. order no.	Nennmaß cote nominal nominal dimens. [mm]	Preis/Stück prix/pce price/pce CHF
9JU085..	100	47.20
	alle/tous/all	

Bügelmeßschraube mit gr. Meßflächen

DIN 863/3

Prüfumfang nach VDI/VDE/DGQ 2618/5

Sichtprüfung, Funktionsprüfung Parallelität und Ebenheit d. Meßflächen, Anfangswert prüfen und korrigieren, Abweichung der Anzeige an def. Stellen über den MB

erweiterter Prüfumfang :

Meßkraft der Zahn-od. Reibungsbungskupplung(Ratsche), durch Kraftmeßdose überprüfen (5-10 N)

Bügelmeßschraube für Zahnweitenmess.

DIN 863/3

Prüfumfang nach VDI/VDE/DGQ 2618/5

Sichtprüfung, Funktionsprüfung Parallelität und Ebenheit d. Meßflächen, Anfangswert prüfen u. korrigieren, Abweichung d. Anzeige an def.Stellen über d. MB

erweiterter Prüfumfang :

Meßkraft d. Zahn-od. Reibungsbungskupplung (Ratsche) durch Kraftmeßdose überprüfen (5-10 N)

Bügelmeßschraube mit auswechselbarem Amboß

DIN 863/3

Prüfumfang nach VDI/VDE/DGQ 2618/5

Sichtprüfung, Funktionsprüfung Parallelität und Ebenheit d. Meßflächen, Anfangswert prüfen und korrigieren, Abweichung der Anzeige an def. Stellen über den MB

erweiterter Prüfumfang :

Meßkraft d. Zahn-od. Reibungsbungskupplung(Ratsche), durch Kraftmeßdose überprüfen (5-10 N)

Auswechselbarer Amboß

Bügelmeßschraube für Gewindemessungen

DIN 863/3

Prüfumfang nach VDI/VDE/DGQ 2618/5, Sichtprüfung, Funktionsprüfung, Anfangswert prüfen und korrigieren, Abweichung der Anzeige an def. Stellen über den MB

Erweiterter Prüfumfang :

Meßkraft d. Zahn-od. Reibungsbungskupplung(Ratsche), d.Kraftmeßdose überprüfen (5-10 N)

Gewindemeßsinsatz

DIN 863

Prüfumfang nach DIN 863

Sichtprüfung, Ermittlung Ist-Maß Flankenwinkel am Meßsinsatzpaar (Kimme und Korn)

Micromètre à grandes touches DIN 863/3

Contrôle selon VDI/VDE/DGQ 2618/5 Vérification par vue et

fonctions, parallélisme et planéité des surfaces de mesure. Contrôle et corriger la valeur initiale. Déviation de l'affichage sur différentes positions définies à travers le champ de mesure

Contrôle élarchie:

Contrôler la force de mesure de l'accouplement à denture ou friction (rochet), par boîte dynamométrique (5-10 N)

Micromètres p. denture d'engrenage DIN 863/3

Contrôle selon VDI/VDE/DGQ 2618/5 Vérification par vue et

fonctions, parallélisme et planéité des surfaces de mesure. Contrôler et corriger la valeur initiale. Déviation de l'affichage sur différentes positions définies à travers le champ de mesure

Contrôle élarchie:

Contrôler la force de mesure de l'accouplement à denture ou friction (rochet), par boîte dynamométrique (5-10 N)

Micromètres avec enclumes interchangeables

DIN 863/3

Contrôle selon VDI/VDE/DGQ 2618/5, vérification par vue et

fonctions, parallélisme et planéité d. surfaces de mesure. Contrôler et corriger la valeur initiale. Déviation de l'affichage s. différentes positions définies à travers le champ de mesure

Contrôle élarchie:

Contrôler la force de mesure de l'accouplement à denture ou friction (rochet), par boîte dynamométrique (5-10 N)

Enclumes interchangeables

Micromètres pour la mesure des filetages DIN 863/3

Contrôle sel. VDI/VDE/DGQ 2618/5, Vérification p. vue et

fonctions, parallélisme et planéité d. surfaces de mesure. Contrôler et corriger la valeur initiale. Déviation de l'affichage s. différentes positions définies à travers le champ de mesure

Contrôle élarchie:

Contrôler la force de mesure de l'accouplement à denture ou friction (rochet), par boîte dynamométrique (5-10 N)

Touches de mesure interchangeable DIN863

Contrôle Verification par vue, mesurer la valeur actuelle de l'angle de profile de la paire de touches de mesure

Micrometer with big measuring faces DIN 863/1

Controls carried out to VDI/2618/5

Visual and functional checks as well as parallelism and evenness of the measuring surfaces. Check & adjust the initial value. Show deviations of the display at defined positions over the measuring range

extended controls :

Measuring force of coupling by teeth or friction (ratchet) by a dynamometric measuring box (5-10 N)

Micrometer for gear pitch measurement DIN 863/3

Controls carried out VDI/2618/5.

Visual and functional checks as well as parallelism and evenness of the measuring surfaces. Check & adjust the initial value. Show deviations of the display at defined positions over the measuring range

extended controls :

Measuring force of coupling by teeth or friction (ratchet) by a dynamometric measuring box (5-10 N)

Micrometer with interchangeable anvils

DIN 863/3

Controls carried out to VDI/2618/5. Visual & functional

checks as well as parallelism and evenness of the measuring surfaces. Check & adjust the initial value. Show deviations of the display at defined positions over the measuring range

extended controls :

Measuring force of coupling by teeth or friction (ratchet) by a dynamometric measuring box (5-10 N)

Interchangeable anvils

Micrometer for thread measurement DIN 863/3

Controls carried out to VDI/2618/5. Visual & functional

checks as well as parallelism and evenness of the measuring surfaces. Check & adjust the initial value. Show deviations of the display at defined positions over the measuring range

extended controls :

Measuring force of coupling by teeth or friction (ratchet) by a dynamometric measuring box (5-10 N)

Sets of thread inserts

DIN 863

Control carried out to DIN 863. Visual checks, measurement of the actual value of the flank angles on each pair of inserts.

Einstellmaß für Gewinde-meßschrauben DIN 863
Prüfumfang nach DIN 863
 Sichtprüfung, Ermittlung Ist-Maß
 Flankenwinkel an Kimme und Korn,
 Abstandsmaß Kimme/Korn (Ein-
 stellmaß)

Bügelmeßschraube für Rohr-wanddicken DIN 863/3

Prüfumfang nach VDI/VDE/DGQ 2618/5, Sichtprüfung, Funktionsprüfung, Anfangswert prüfen u. korrigieren. Abweichung d. Anzeige an def. Stellen über den MB
Erweiterter Prüfumfang :
 Meßkraft d. Zahn-od. Reibungs-kupplung (Ratsche), d. Kraft-meßdose überprüfen (5-10 N)

Bügelmeßschraube mit Meßuhr
 DIN 863/3
Prüfumfang nach VDI/VDE/DGQ 2618/5 (ohne Meßuhr)
 Sichtprüfung, Funktionsprüfung Parallelität und Ebenheit d. Meß-flächen, Anfangswert prüfen u. korrigieren, Abweichung der Anzeige an def. Stellen über den MB
Erweiterter Prüfumfang:
 Meßkraft d. Zahn-od. Reibungs-kupplung(Ratsche), d.Kraft-meßdose überprüfen (5-10 N)

Bügelmeßschraube mit Fein-zeiger DIN 863/3
Prüfumfang nach VDI/VDE/DGQ 2618/5, Sichtprüfung, Funk-tionsprüfung,Parallelität und Ebenheit der Meßflächen, An-fangswert prüfen u. korrigieren Abweichung der Anzeige an def. Stellen über den MB

Erweiterter Prüfumfang :
 Meßkraft d. Zahn-od. Reibungs-kupplung(Ratsche), durch Kraft-meßdose überprüfen (5-10 N)

Einbau-Meßschraube
Prüfumfang nach VDI/VDE/DGQ 2618/5 Sichtprüfung, Funk-tionsprüfung, Ebenheit d.Mess-fläche Abweichung der Anzeige an def. Stellen über den MB

Dickenschnellmesser
Prüfumfang nach VDI/VDE/DGQ 2618/11,Sichtprüfung, Funk-tionsprüfung, Maßabweichung der Anzeige, Wiederhol-präzision, Umkehrspanne

Jauges de touches p. micro-mètre p. la mesure des fille-tages DIN863

Contrôle Vérification par vue, mesurer la valeur actuelle de l'an-gle de profil de la paire de touches de mesure, distance entre les deux touches (dimension de rég-lage)

Micromètre pour la mesure d. parois de tubes DIN 863/3

Contrôle selon VDI/VDE/DGQ 2618/5, Vérification par vue et fonctions. Contrôler et corriger la valeur initiale. Déviation de l'affichage s. différentes positions définies à travers le champ de mesure

Contrôle élargie:
 Contrôler la force de mesure de l'accouplement à denture ou friction (rochet), par boîte dynamo-métrique (5-10 N)

Micromètre avec compara-teur à cadran DIN 863/3

Contrôle selon VDI/VDE/DGQ 2618/5, vérification par vue et fonctions, parallélisme et planéité d. surfaces de mesure. Contrôler et corriger la valeur initiale. Dé-viation de l'affichage s. différen-tes positions définies à travers le champ de mesure

Contrôle élargie:
 Contrôler la force de mesure de l'accouplement à denture ou friction (rochet), par boîte dynamométrique (5-10 N)

Micromètre de précision à indicateur DIN 863/3

Contrôle selon VDI/VDE/DGQ 2618/5, Vérification par vue et fonctions, parallélisme et planéité d. surfaces de mesure. Contrôler et corriger la valeur initiale. Déviation de l'affichage s. dif-férentes positions définies à tra-vers le champ de mesure

Contrôle élargie:
 Contrôler la force de mesure de l'accouplement à denture ou friction (rochet), par boîte dynamo-métrique (5-10 N)

Butée micrométrique

Contrôle selon VDI/VDE/DGQ 2618/5, vérification par vue et fonctions, planéité d. surfaces de mesure. Déviation de l'aff-ichage s. différentes positions définies à travers le champ de mesure.

Mesureur d'épaisseur rapid

Contrôle selon VDI/VDE/DGQ 2618/5, vérification par vue et fonctions, planéité d. surfaces de mesure. Déviation de l'aff-ichage sur différentes positions définies à travers le champ de mesure.

Setting standards for screw thread micrometers DIN 863

Control carried out to DIN 863. Visual checks, measurement of the actual value of the flank angles, distance between the two inserts involved.

Micrometer for tube wall thickness measurement DIN 863/3

Controls carried out to VDI/ VDE/DGQ 2618/5 Visual and functional checks. Control and adjust the initial value. Show deviations of the display at defined positions over the measuring range

extended controls :
 Measuring force of coupling by teeth or friction (ratchet) by a dynamometric measuring box (5-10 N)

Micrometer with an external dial indicator DIN 863/3

Controls carried out to VDI/ VDE/DGQ 2618/5. Visual and functional checks as well as parallelism and evenness of the measuring surfaces. Check & adjust the initial value. Show deviations of the display at defined positions over the measuring range

extended controls :
 Measuring force of coupling by teeth or friction (ratchet) by a dynamometric measuring box (5-10 N)

Micrometer with a built in dial indicator DIN 863/3

Controls carried out to VDI/ VDE/DGQ 2618/5. Visual and functional checks as well as parallelism and evenness of the measuring surfaces. Check & adjust the initial value. Show deviations of the display at defined positions over the measuring range

extended controls :
 Measuring force of coupling by teeth or friction (ratchet) by a dynamometric measuring box (5-10 N)

Micrometer heads

Controls carried out to VDI/ VDE/DGQ 2618/5. Visual and functional checks as well as evenness of the measuring surfaces. Show deviations of the display at defined positions over the measuring range

Rapid thickness gauge

Controls carried out to VDI/ VDE/DGQ 2618/5. Visual and functional checks. Show deviations of the display at defined positions over the measuring range



9JU087..

Best. Nr. no.cde. order no.	Nennmaß cote nominal nominal dimens. [mm]	Preis/Stück prix/pce price/pce CHF
9JU087..	100	CHF
	25 - 100	55.00
	>100 - 200	69.40
	>200 - 300	auf Anfrage
	>300	sur demande on requ

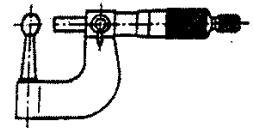

Nennmaß cote nominal nominal dimens. [mm]	Preis/Stück prix/pce price/pce CHF
alle	28.50
Erweiterter Prüfumfang Etendue élargie Extended control	5.05

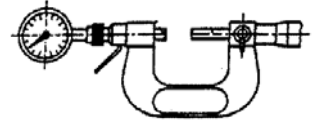

Nennmaß cote nominal nominal dimens. [mm]	Preis/Stück prix/pce price/pce CHF
-25	47.15
>25 - 100	53.45
>100 - 200	86.05
>200	auf Anfrage
sur demande/ on request	
Erweiterter Prüfumfang Etendue élargie Extended control	5.05

9JU090..

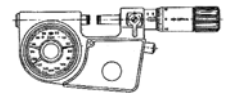

Best. Nr. no.cde. order no.	Nennmaß cote nominal nominal dimens. [mm]	Preis/Stück prix/pce price/pce CHF
9JU090..	025	CHF
	-25	45.10
	100	50.80
	>25 - 100	50.80
	>100 - 200	54.15
	>200 - 300	69.80
	Erweiterter Prüfumfang Etendue élargie Extended control	5.05



Nennmaß cote nominal nominal dimens. [mm]	Preis/Stück prix/pce price/pce CHF
alle/tous,all	44.10



Nennmaß cote nominal nominal dimens. [mm]	Preis/Stück prix/pce price/pce CHF
-50	23.50

9JU092.. 

Best. Nr. no.cde. order no.	Anzahl der Lehren/ no. de buses, no. of nozzels	Preis/Stück prix/pce price/pce
9JU092..		CHF
100	alle/tous/all	109.90

Düsenlehren(Satz)
Prüfumfang
Sichtprüfung, Ermittlung Ist-Durchmesser

Jauges à buses(jeu)
Contrôle Vérification par vue, mesurage des diamètres actuels

Nozzle gauges (set)
Controls carried out
Visual control, measure of actual diameters

9JU100.. 

Best. Nr. no.cde. order no.	Nennmaß cote nominal nominal dimens.	Preis/Stück prix/pce price/pce
9JU100..	[mm]	CHF
050	0,9 - 10	34.80
100	>10 - 100	26.10
200	>100 - 200	33.80
300	>200 - 300	72.70
	>300 - 315	112.70

Einstellringe
DIN 2250 und 2254

Bagues de réglage
DIN 2250 et2254

Setting rings
DIN 2250 et2254

Prüfumfang nach DKD-Richtlinie
4-3, Blatt 3.1 Sichtprüfung, Ermittlung Ist-Durchmesser in 3 Meßebenen um jeweils 90° versetzt

Contrôle selon directive DKD-
4-3, feuille 3.1, Vérification par vue, mesurage des diamètres actuels dans 3 plaines de mesure, de chaque 90° décalée

Controls carried out according to
directive DKD- 4-3, page 3.1
Visual control, measuring of actual diameters in 3 planes each displaced at an angle of 90°.

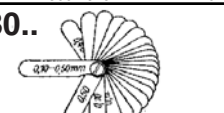
9JU180.. 

Best. Nr. no.cde. order no.	Grundpreis Blatt/jauges blades	Preis/Stück prix/pce price/pce
9JU180..		CHF
100	Grundpreis prix de base basic price	22.00
180	Blatt/jauge/blade	2.70

Fühlerlehren (Satz)
DIN 2275
Prüfumfang
Sichtprüfung, Ermittlung Ist-Maß

Jauge d'épaisseur (jeu)
DIN 2275
Contrôle
Vérification par vue. Mesurage des diamètres actuels

Feeler gauge (set)
DIN 2275
Controls carried out
Visual control, measure of actual thickness

9JU200.. 

Best. Nr. no.cde. order no.	Grundpreis Blatt/jauges blades	Preis/Stück prix/pce price/pce
9JU200..		CHF
050	Grundpreis prix de base basic price	22.00
060	Blatt/jauge/blade	2.90

Gewinde-Formlehren (Satz)
Prüfumfang
Sichtprüfung, Flankenwinkel, Steigung

Jauges de filets (jeu)
Étendue de contrôle
Verification par vue, angle de profil, pas.

Thread form gauges (set)
Controls carried out
Visual control, flank angle, pitch

9JU200.. 

Best. Nr. no.cde. order no.	Nennmaß cote nominal nominal dimens.	Preis/Stück prix/pce price/pce
9JU200..	[mm]	CHF
200	-3 / p ≤ 0.5	33.00
200	>3 - 40	25.10
300	>40 - 100	31.10

Zuschlag erw. Umf./supplém. contr. élargie/addition ext.control 40.35
Sondermasse auf Anfrage
dimens. spéciales sur demande
special dimensions on request

Gewinde-Grenzlehrdorne (Gut+Ausschuss)
eingängige Gewinde (Passungen) **M, MF, EGM, G, Tr, Pg, BSW, BSF, UN,,**
Steigung > 0.5 mm
Steigung ≤ 0.5 mm

Jauges tampon filetéés à tolérance (côté passe+côté ne passe pas)
filets à un pas (tolérances standardisées)
M, MF, EGM, G, Tr, Pg, BSW, BSF, UN,,
Pas > 0.5 mm, Pas ≤ 0.5 mm

Thread limit plug gauges (Go end+No Go end)
one pitch thread (standardised fits)
M, MF, EGM, G, Tr, Pg, BSW, BSF, UN,,
pitch > 0.5 mm, pitch ≤ 0.5 mm

Prüfumfang nach VDI/VDE/DGQ 2618/23
Sichtprüfung, Ermittlung Ist-Flankendurchmesser in 2 Meßebenen (3-Draht-Meßverfahren)
erweiterter Prüfumfang :
Außendurchmesser, Kerndurchmesser, Teilflankenwinkel, Steigung

Contrôle selon VDI/VDE/DGQ 2618/23
Vérification par vue, mesurer la valeur actuelle du diamètres de flancs dans deux plaines de mesure (mesure à trois files)
Contrôle élargie :
Diamètre extérieur, diamètre du noyau, angle partiel de flanc, pas

Controls carried out to VDI/VDE/DGQ 2618/23
Visual control, measure of actual flank diameter in 2 plans (3-wire measuring method)
extended controls:
Outside diameter, core diameter, partial flank angle, pitch

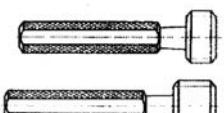
9JU230.. 

Best. Nr. no.cde. order no.	Nennmaß cote nominal nominal dimens.	Preis/Stück prix/pce price/pce
9JU230..	[mm]	CHF
100	-3 / p ≤ 0.5	28.30
200	>3 - 10	25.30
300	>10 - 100	25.90
400	>100 - 200	26.50
500	>200 - 500	30.80

Zuschlag erw. Umf./suppl. contrôle élargie/addition ext.control 40.40
Sondermasse auf Anfrage
dimens. spéciales sur demande
special dimensions on request

Gewinde-Gut- oder Ausschußlehrdorne
eingängige Gewinde (Passungen) **M, MF, EGM, G, Tr, Pg, BSW, BSF, UN,,**
Prüfumfang nach VDI/VDE/DGQ 2618/23
Sichtprüfung, Ermittlung Ist-Flankendurchmesser in 2 Meßebenen (3-Draht-Meßverfahren)

Jauges tampon filetéés-passe OU passe pas
filets à un pas (tolérances standardisées)
M, MF, EGM, G, Tr, Pg, BSW, BSF, UN,,
Contrôle selon VDI/VDE/DGQ 2618/23
Vérification par vue, mesurer la valeur actuelle du diamètre de flancs dans deux plaines de mesure (mesure à trois files)
Contrôle élargie :
Diamètre extérieur, diamètre du noyau, angle partiel de flanc, pas

Thread plug gauges GO OR NO GO execution
one pitch thread (standardised fits)
M, MF, EGM, G, Tr, Pg, BSW, BSF, UN,,
Controls carried out to VDI/VDE/DGQ 2618/23
Visual control, measure of actual flank diameter in 2 planes (3-wire measuring method)
extended controls:
Outside diameter, core diameter, partial flank angle, pitch

Gewinde-Lehrdorne(Grenz- Gut-, Auss-)
mehrgängige Gewinde (Passungen)
M, MF, EGM, G, Tr, Pg, BSW, BSF, UN...
erweiterter Prüfumfang :

Gewinde-Grenzlehrdorne, kegelig
Normalausführung
NPT, NPTF und Rp nach DIN 2999 / 3858
Prüfumfang
Prüfung erfolgt mit Meisterring/
Messung in Bezugsebene

Gewinde-Abnutzungsprüf- dorne
eingängiges Gewinde (Passungen)
M, MF, EGM, G, Tr, Pg, BSW, BSF, UN...
Prüfumfang nach VDI/VDE/DGQ 2618/23 Sichtprüfung
Ermittlung Ist-Flankendurchmesser in 2 Meßebenen (3-Draht-Meßverfahren)
erweiterter Prüfumfang :
Außendurchmesser, Kerndurchmesser, Teilflankenwinkel, Steigung

Gewinde-Grenzrollen- rachenlehre
(Einstelllehrdorn z-ur Kalibrierung mit gültigem Zertifikat mitliefern)
eingängige Gewinde (Passungen)
M, MF, EGM, G, Tr, Pg, BSW, BSF, UN...
Prüfumfang
Sichtprüfung, Ermittlung der Arbeitsmaße Gut/Auss mit Gew.- einstellern, justieren der Lehre
Gewinde-Grenzeinstellehre für Gewindegrenz-Rollenrachen.
eingäng. Gewinde (Passung.)
M, MF, EGM, G, Tr, Pg, BSW, BSF, UN...

Prüfumfang nach VDI/VDE/DGQ 2618/23 Sichtprüfung
Ermittlung Ist-Flankendurchmesser in 2 Meßebenen (3-Draht- Meßverfahren)
Erweiterter Prüfumfang:
Außendurchmesser, Kerndurchmesser, Teilflankenwinkel, Steigung

Gewinde-Lehrringe (Gut-, Ausschuss)
eingängige Gewinde (Passungen)
M, MF, EGM, G, Tr, Pg, BSW, BSF, UN...
Prüfumfang nach VDI/VDE/DGQ 2618/24 Sichtprüfung, Ermittlung Ist-Flankendurchmesser in 2 Meßebenen jeweils um 90° versetzt, 2-Kugel-Meß-verfahren oder Prüfdorn

Jauges tampon filetées (à tolérance, côté passe, côté ne passe pas)
filets à plusieurs pas (tolérances standardisées)
M, MF, EGM, G, Tr, Pg, BSW, BSF, UN...

Jauges de tampon filaté tronçonique
Execution standard
NPT, NPTF und Rp selon DIN 2999 / 3858
Contrôle
Contrôle s'effectue avec bague de contrôleur dans la plaine de référence

Jauge tampon filetée d'usu- re
filets à un pas (tolérances standardisées)
M, MF, EGM, G, Tr, Pg, BSW, BSF, UN...
Contrôle selon VDI/VDE/DGQ 2618/23 Vérification par vue, mesurer la valeur actuelle du diamètre de flanc dans deux plaines de mesure (mesure à trois files)
Contrôle élarchie :
Diamètre extérieur, diamètre du noyau, angle partiel de flanc, pas

Tampon à gorge filetée à tolérance
(tampon à réglage avec certificat valable est à livrer en addition pour la calibration)
M, MF, EGM, G, Tr, Pg, BSW, BSF, UN...
Contrôle Vérification par vue, détermination des dimension d'application "passe/passe pas" à l'aide de jauges filetées, ajustage de la jauge
Jauge de réglage filaté pour tampon à gorge filaté à tolérance
Filet à un pas (tolérances standardisées)
M, MF, EGM, G, Tr, Pg, BSW, BSF, UN...
Contrôle selon VDI/VDE/DGQ 2618/23 Vérification par vue, mesurer la valeur actuelle du diamètre de flanc dans deux plaines de mesure (mesure à trois files)
Contrôle élarchie :
Diamètre extérieur, diamètre du noyau, angle partiel de flanc, pas

Bague de filetage (passe OU passe pas)
Filet à un pas (tolérances standardisées)
M, MF, EGM, G, Tr, Pg, BSW, BSF, UN...
Contrôle selon VDI/VDE/DGQ 2618/24 Vérification par vue, mesurer la valeur actuelle du diamètre de flanc dans 2 plaines de mesure, de chaque 90° décalée, avec méthode de 2 billes ou jauges de contrôle

Thread plug gauges (limit, GO end or NOGO end)
thread at several pitch (standardised fits)
M, MF, EGM, G, Tr, Pg, BSW, BSF, UN...

Conical thread plug gauge
Standard execution
NPT, NPTF und Rp to DIN 2999 / 3858
Controls carried out
Control is carried out with the aid of a master ring gauge, measuring takes place in the reference plane

Wear and tear thread plug gauges
Thread at one pitch (standardised fits)
M, MF, EGM, G, Tr, Pg, BSW, BSF, UN...
Controls carried out to VDI/VDE/DGQ 2618/23
Visual control, measure of the actual flank diameter in 2 planes (3-wire measuring method)
extended controls:
Outside diameter, core diameter, partial flank angle, pitch

Threaded limit snap gauge (Threaded limit plug gauge with valid certificate to be delivered with the calibration order)
M, MF, EGM, G, Tr, Pg, BSW, BSF, UN...
Controls carried out Visual control, find the actual dimensions to determine "GO and NOTGO" with the aid of setting thread gauges, adjust the gauge
Setting thread gauges for threaded limit snap gauges
One pitch thread (standardised fits)
M, MF, EGM, G, Tr, Pg, BSW, BSF, UN...
Controls carried out to VDI/VDE/DGQ 2618/23 Visual control, measure of the actual flank diameter in 2 planes (3-wire measuring method)
Extended controls:
Outside diameter, core diameter, partial flank angle, pitch

Thread ring gauge(GO OR NO GO)
One pitch thread (standardised fits)
M, MF, EGM, G, Tr, Pg, BSW, BSF, UN...
Controls carried out to VDI/VDE/DGQ 2618/24 Visual control, measure of the actual flank diameter in 2 measuring planes at 90° to each other, 2 sphere measuring method or with plug gauge

Nennmaß cote nominal nominal dimens. [mm]	Preis/Stück prix/pce price/pce CHF
Grundpreis, eing./prix un pas/one pitch	siehe/voir/see S./ p./p. 9.6
pro Mehrgang/excédent per excess pitch	5.60
Zuschlag erw. Umf./supplém. contr, élargie / addition ext.control	5.60



Best. Nr. no.cde. order no.	Nennmaß cote nominal nominal dimens. [mm]	Preis/Stück prix/pce price/pce CHF
9JU220..		
300	-25	76.30
320	-100	96.90

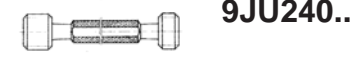

Best. Nr. no.cde. order no.	Nennmaß cote nominal nominal dimens. [mm]	Preis/Stück prix/pce price/pce CHF
9JU240..		
100	P < 0,75	30.70
200	> 3 - 10	27.00
300	> 10 - 100	28.30
Zuschlag erw. Umf./supplém. contr, élargie/addition ext.control		25.50
Zuschlag Sonderm./supplém.instrum.spécial addition special devise		26.00



Best. Nr. no.cde. order no.	Nennmaß cote nominal nominal dimens. [mm]	Preis/Stück prix/pce price/pce CHF
9JU290..		
100	> 3 - 60	27.10
200	> 60 - 150	33.60
300	> 150 - 300	39.90
Zuschlag Sonderm./supplém.instrum.spécial addition special devise: auf Anfrage,sur demande,on request		

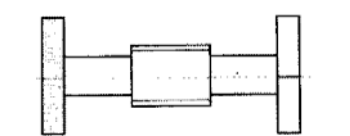

Nennmaß cote nominal nominal dimens. [mm]	Preis/Stück prix/pce price/pce CHF
P < 0,75	25.80
> 3 - 10	19.15
> 10 - 100	22.20
Zuschlag erw. Umf./supplém. contr, élargie/addition extracontrol	37.50
Zuschlag Sonderm./supplém.instrum.spécial addition special devise	38.90

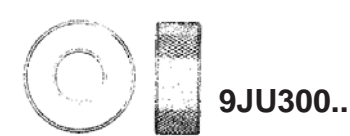

Best. Nr. no.cde. order no.	Nennmaß cote nominal nominal dimens. [mm]	Preis/Stück prix/pce price/pce CHF
9JU300..		
100	Standard -3, P<=0.5	33.80
Sondermaß -3 dim. speciale/spec.dim. s.demande/on request		
200	> 3 - 100	30.70
205	ine Norm/dehors norm	73.00
250	> 100 - 150	33.80
260	> 150	59.30
Zuschlag Sonderm./supplém.instrum.spécial addition special devise		19.40

9JU300..

Best. Nr. no.cde. order no.	Nennmaß cote nominal nominal dimens.	Preis/Stück prix/pce price/pce
9JU300..	[mm]	CHF
	Grundpreis, ein Gang/ prix un pas/price single pitch	siehe /voir/see S / p./p. 9.7
500	pro Mehrgang/excédent un pas/per excess pitch	16.40

Zuschlag Sonderm./supplém.instrument.spécial addition special devise:Auf Anfrage, s.demande,on request

Gewinde-Lehrringe(Gut-oder Ausschuss)

mehrgängige Gewinde (Passungen)
M, MF, EGM, G, Tr, Pg, BSW, BSF, UN,..

Bague de filetage (passe OU passe pas)

Filet à plusieurs pas (tolérances standardisées)
M, MF, EGM, G, Tr, Pg, BSW, BSF, UN,..

Thread ring gauge(GO OR NO GO)

Several pitch thread (standardised fits)
M, MF, EGM, G, Tr, Pg, BSW, BSF, UN,..

9JU310..



Best. Nr. no.cde. order no.	Nennmaß cote nominal nominal dimens.	Preis/Stück prix/pce price/pce
9JU310..	[mm]	CHF
030	-30	76.30
300	> 30 - 75	96.90
	> 75 sur demande/on request	auf Anfrage

Gewinde-Grenzlehrringe.kegelig

Normalausführung
NPT, NPTF und Rp nach DIN 2999 / 3858

Bague de filetage tronconique

execution standard
NPT, NPTF et Rp selon DIN 2999 / 3858

Conical thread ring gauge

standard execution
NPT, NPTF and Rp to DIN 2999 / 3858

Prüfumfang

Prüfung erfolgt mit Meisterdorn/
Messung in Bezugsebene

Contrôle

Contrôle s'effectue avec tampon
de contrôleur dans la plaine de
référence

Controls carried out

Control is carried out with the aid
of a master plug gauge in the
reference plane.

9JU312..

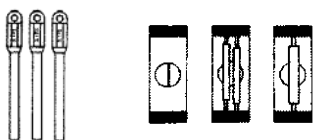

Best. Nr. no.cde. order no.	Nennmaß cote nominal nominal dimens.	Preis/Stück prix/pce price/pce
9JU312..	[mm]	CHF
100	alle/tous/all	40.70

Gewinde-Meßdrahtsatz

DIN 2269 mit Öse oder Aufsteck-
halter

Prüfumfang in Anlehnung VDI/
VDE/DGQ 2618/2

Sichtprüfung, Ermittlung Ist-
Durchmesser in 3 Meßebenen

Jeu de fils p. la mesure de filetage

DIN 2269 avec oeillet ou porteur
pour enficher

Contrôle selon VDI/VDE/DGQ
2618/2

Vérification par vue, mesure des
diamètres actuels dans 3 plaines
de mesure

Set of thread measuring wires

DIN 2269 with lug or holder

**Controls carried out to VDI/
VDE/DGQ 2618/2**

Visual control, measure of the
actual diameter in 3 measuring
planes

9JU338..

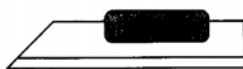

Best. Nr. no.cde. order no.	Nennmaß cote nominal nominal dimens.	Preis/Stück prix/pce price/pce
9JU338..	[mm]	CHF
100	-300	18.90
200	-500	24.40
	-1000	36.50

Haarlineal

DIN 874/2

Règle à filament

DIN 874/2

Bevelled straight edges

DIN 874/2

Prüfumfang nach VDI/VDE/DGQ

2618/19
Sichtprüfung, Geradheit der
Meßkante

Contrôle selon VDI/VDE/DGQ

2618/19
Vérification par vue, rectitude de
l'arête de mesure

**Controls carried out to VDI/
VDE/DGQ 2618/19**

Visual control, straightness of the
measuring edge



Nennmaß cote nominal nominal dimens.	Preis/Stück prix/pce price/pce
[mm]	CHF
-300	31.90
-600	41.90
-1000	64.30

Höhenmeßschieber

DIN 862 (analog und digital)
Anzeige 0,01

Mesureur et traçeur

DIN 862 (analogue et digital)
résolution 0,01

Height caliper

DIN 862 (analog and digital) read-
out 0,01

Prüfumfang nach VDI/VDE/DGQ

2618/10
Sichtprüfung, Funktionsprüfung
Meßabweichung der Anzeige

Contrôle selon VDI/VDE/DGQ

2618/10
Vérification par vue, contrôle des
fonctions, déviation des valeurs
mesurées aux valeurs sur
l'affichage

**Controls carried out to VDI/
VDE/DGQ 2618/10**

Visual and functional control, deviations of
read-out values from master
values

9JU340..

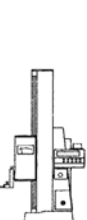

Best. Nr. no.cde. order no.	Nennmaß cote nominal nom. dimens.	Preis/Stück prix/pce price/pce
9JU340..	[mm]	CHF
010	-300	337.60
100	-600	392.60
	-1000	541.00

Höhenmeßgerät

Prüfumfang nach DKD-Richtlinie
4-3, Blatt 15.1, Sichtprüfung,
Funktionsprüfung, Meßabweich-
ung der Anzeige, Anfahren der
Meßpositionen in beiden Rich-
tungen, Überprüfung Wiederhol-
präzision

Contrôle selon directive DKD 4-3,
feuille 15.1, vérification par vue,
contrôle des fonctions, déviation
des valeurs mesurées aux valeurs
sur l'affichage, démarrage des
positions à mesurer de deux
directions, contrôle de la
répétabilité.

Controls carried out
to guidelines acc. DKD 4-3, folder
15.1, visual and functional control
deviations of read-out values from
master values, approach measu-
ring positions in both directions,
check of repeatability



Nennmaß cote nominal nominal dimens.	Preis/Stück prix/pce price/pce
[mm]	CHF
-300	233.00
-600	431.00
-800	524.00

Höhenmeßschraube

Prüfumfang nach DKD-Richtlinie
4-3, Blatt 9.6, Sichtprüfung,
Funktionsprüfung, Meßabweich-
ung der Anzeige, Abweichung
der Meßflächen zur Prüfplatte,
Überprüfung Wiederholpräzision

Micromètre vertical

Contrôle selon directive DKD 4-3,
feuille 9.6, vérification par vue,
contrôle des fonctions, déviation
des valeurs mesurées aux valeurs
sur l'affichage, déviation des
surfaces de mesure à la table de
mesure, contrôle de la répétabilité

Height micrometer

Controls carried out
to guidelines acc. DKD 4-3, folder
9.5, visual and functional control,
deviations of read-out values from
master values, deviations of
contact surfaces to the measu-
ring table, check of repeatability

Innen-Feinmessgerät (Zwei-punkt)

Prüfung erfolgt ohne Meßuhr !!!

Prüfumfang nach VDI/VDE/DGQ 2618/14 Sichtprüfung, Funktionsprüfung, Liniaritätsabweichung, Umkehrspanne, Wiederholpräzision, Prüfung der Meßeinsätze (Kugelform)

Verificateur d'alésages (2 points)

Contrôle s'effectue sans comparateur!!!

Contrôle selon VDI/VDE/DGQ 2618/14, vérification par vue et de fonctions, déviation linéaire, hystérésis, répétabilité, contrôle des touches de mesure et butées (billes)

Fine bore gauge (2-point)

Control is effected without a dial indicator !!!

Controls carried out to VDI/VDE/DGQ 2618/14 Visual and functional controls, linear deviation, hysteresis, repeatability, control of measuring bolts and anvils (ball tips)

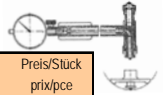

Nennmaß cote nominal nominal dimens. [mm]	Preis/Stück prix/pce price/pce CHF
-35	37.70
>35-160	47.65
>160-300	54.40
>300	66.15
RING: Distanz/distance/spacer	5.60

Innen-Meßschraube (Zwei-punkt) Grundkörper

Prüfumfang nach VDI/VDE/DGQ 2618/14 Sichtprüfung, Funktionsprüfung, Meßabweichung der Anzeige, Wiederholgenauigkeit

Micromètre intérieur (2 ligne) corp de base

Contrôle selon VDI/VDE/DGQ 2618/14, vérification par vue et de fonctions, déviation des valeurs mesurées aux valeurs sur l'affichage, répétabilité

Internal micrometer (2 lines) base instrument

Controls carried out to VDI/VDE/DGQ 2618/14 Visual and functional control, deviations of read-out values from master values, repeatability

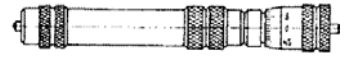

Best. Nr. no.cde. order no.	Nennmaß cote nominal nominal dimens. [mm]	Preis/Stück prix/pce price/pce CHF
9JU345..		
010	-50	37.70
020	>50-160	47.60
050	>160-300	54.40

9JU345..

Verlängerung für Innenmeßschraube:

Prüfumfang: Bestimmung des Istmaßes (Tol. JS2)

Rallonges pour micromètres intérieurs:

Contrôle Détermination de la dimension actuelle (Tol. JS2)

Extentions for internal micrometers:

Controls carried out determine the actual dimension (fit JS2)

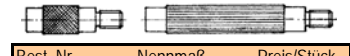

Best. Nr. no.cde. order no.	Nennmaß cote nominal nominal dim. [mm]	Preis/Stück prix/pce price/pce CHF
9JU348..		
100	-200	14.20
200	>200-300	21.90
300	>300-500	46.60
500	>500-1000	70.10

9JU348..

Innen-Meßschraube (Einfach und Doppelschenkel)

Prüfumfang nach VDI/VDE/DGQ 2618/14 Sichtprüfung, Funktionsprüfung, Meßabweichung der Anzeige

Micromètre intérieur (simple et double côté)

Contrôle selon VDI/VDE/DGQ 2618/14, vérification par vue et de fonctions, déviation des valeurs mesurées aux valeurs sur l'affichage

Internal micrometer (single and double flank)

Controls carried out to VDI/VDE/DGQ 2618/14 Visual and functional control, deviations of read-out values from master values



Best. Nr. no.cde. order no.	Nennmaß cote nominal nominal dim. [mm]	Preis/Stück prix/pce price/pce CHF
9JU342..		
200	-200	44.40
1 Schenkel 1 côté, 1 flank		
2 Schenkel 2 côté, 2 flanks	-200	47.25

9JU342..

Innen-Meßschraube (Drei-linien-berühr.)

Prüfumfang nach VDI/VDE/DGQ 2618/15, Sichtprüfung, Funktionsprüfung, Meßabweichung der Anzeige

Micromètre intérieur (trois lignes)

Contrôle selon VDI/VDE/DGQ 2618/15, vérification par vue et de fonctions, déviation des valeurs mesurées aux valeurs sur l'affichage

Internal micrometer (3 lines)

Controls carried out to VDI/VDE/DGQ 2618/15 Visual and functional control, deviations of read-out values from master values

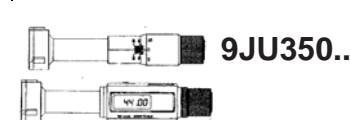

Best. Nr. no.cde. order no.	Nennmaß cote nominal nominal dimens. [mm]	Preis/Stück prix/pce price/pce CHF
9JU350..		
020	-20	40.90
100	>20-100	44.70
200	>100-150	54.50
225	>150-225	68.20
	> 225	
auf Anfrage sur demande/on request		

9JU350..

Innennuten-Meßschraube (Keilnuten-)

Prüfumfang nach VDI/VDE/DGQ 2618/14, Sichtprüfung, Funktionsprüfung, Meßabweichung der Anzeige

Micromètre intérieur (à rainure de clavettes)

Contrôle selon VDI/VDE/DGQ 2618/14, vérification par vue et de fonctions, déviation des valeurs mesurées aux valeurs sur l'affichage

Internal micrometer (key ways)

Controls carried out to VDI/VDE/DGQ 2618/14 Visual and functional control, deviations of read-out values from master values

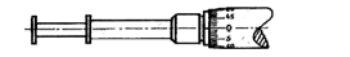

Best. Nr. no.cde. order no.	Nennmaß cote nominal nominal dimens. [mm]	Preis/Stück prix/pce price/pce CHF
9JU380..		
200	alle	41.90

9JU380..

Kegellehrdorn

DIN 229, 230, 234, 235, 2221
Prüfumfang nach VDI/VDE/DGQ 2618/25, Sichtprüfung, Ermittlung des Kegelwinkels und Nenn-durchmesser, Prüfung der Kegelmantellinie

Jauge à cône

DIN 229, 230, 234, 235, 2221
Contrôle selon VDI/VDE/DGQ 2618/25, vérification de vue, vérification de l'angle de cône et diamètre nominal, contrôle de la ligne d'enveloppe

Conical arbor gauge

DIN 229, 230, 234, 235, 2221
Controls carried out to VDI/VDE/DGQ 2618/25 Visual control, determine cone angle and nominal diameter, control of the surface line



Best. Nr. no.cde. order no.	Nennmaß cote nominal nominal dimens. [mm]	Preis/Stück prix/pce price/pce CHF
9JU390..		
100	-100	60.40
	> 100	auf Anfrage sur demande/ on request

9JU390..

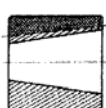

Nennmaß cote nominal nominal dimens. [mm]	Preis/Stück prix/pce price/pce CHF
3-30	57.95
>30	auf Anfrage sur demande/ on request

Kegellehring

DIN 229, 230, 234, 235, 2221
Prüfumfang nach VDI/VDE/DGQ 2618/25 Sichtprüfung, Ermittlung des Kegelwinkels und Nenn-durchmesser

Jauges bague conique

DIN 229, 230, 234, 235, 2221
Contrôle selon VDI/VDE/DGQ 2618/25, vérification de vue, vérification de l'angle de cône et diamètre nominal

Conical ring gauge

DIN 229, 230, 234, 235, 2221
Controls carried out to VDI/VDE/DGQ 2618/25 Visual control, determine cone angle and nominal diameter

9JU330..

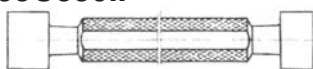

Best. Nr. no.cde. order no.	Nennmaß cote nominal nom. dimens. [mm]	Preis/Stück prix/pce price/pce CHF
9JU330..		
010	-40	18.10
100	>40-100	22.00
200	> 100-200	27.00
	> 200	s.demande/on request
Zuschlag Sonderm./supplém.instr.spécial addition for special devise 4.70		

Grenz-Lehrdorne(Gut+Auss)

DIN 2245, Passungen DIN 7162
Prüfumfang nach VDI/VDE/DGQ 2618/2 Sichtprüfung Ermittlung Ist-Durchmesser in 2 Meßebenen

Jauges tampon (passe+ passe pas)

DIN 2245, Ajustages DIN 7162
Contrôle selon VDI/VDE/DGQ 2618/2, vérification de vue, vérification du diamètre actuel dans deux plaines de mesure

Plug gauges (GO+NOT GO)

DIN 2245, Fits DIN 7162
Controls carried out to VDI/VDE/DGQ 2618/2 Visual control, determine actual diamter in two measuring plaines

9JU430..

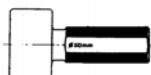

Best. Nr. no.cde. order no.	Nennmaß cote nominal nom. dimens. [mm]	Preis/Stück prix/pce price/pce CHF
9JU430..		
010	-40	12.20
030	>40-100	18.50
100	>100-200	28.00
200	>200-400	68.90
	>400	auf Anfrage s.demande/on request
Zuschlag Sonderm./supplém.instr.spécial addition special devise 4.70		

Lehrdorne (Gut oder Auss)

DIN 2246 und 2247, Passungen DIN 7162
Prüfumfang nach VDI/VDE/DGQ 2618/2 Sichtprüfung, Ermittlung Ist-Durchmesser in 2 Meßebenen

Jauges tampon (Passe ou passe pas)

DIN 2246 und 2247, Ajustages DIN 7162
Contrôle selon VDI/VDE/DGQ 2618/2, vérification par vue, vérification du diamètre actuel dans deux plaines de mesure

Plug gauges (GO or NOT GO)

DIN 2246 and 2247, Fits DIN 7162
Controls carried out to VDI/VDE/DGQ 2618/2 Visual control, determine actual diamter in two measuring plaines

9JU100..

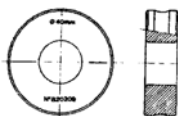

Best. Nr. no.cde. order no.	Nennmaß cote nominal nom. dimens. [mm]	Preis/Stück prix/pce price/pce CHF
9JU100..		
050	0.9 - 10	34.80
100	>10-100	28.10
200	>100-200	33.80
300	>200-400	72.70
	>400	auf Anfrage s.demande/on request

Lehrringe

DIN 2250 - 2254
Prüfumfang nach DKD-Richtlinie 4-3, Blatt 3.1, Sichtprüfung, Ermittlung Ist-Durchmesser in 3 Meßebenen um jeweils 90° versetzt

Jauges bague

DIN 2250 - 2254
Contrôle selon di-rective DKD- 4-3, feuille 3.1, vérification par vue, mesurage des diamètres actuels dans 3 plaines de mesure, de chaque 90° déplacée

Ring gauge

DIN 2250 - 2254
Controls carried out according to directive DKD- 4-3, page 3.1 Visual control, measuring of actual diameters in 3 planes each displaced at an angle of 90°.

9JU480..



Best. Nr. no.cde. order no.	Nennmaß cote nominal nom. dimens. [mm]	Preis/Stück prix/pce price/pce CHF
9JU480..		
030	300	19.70
050	500	25.10
100	1000	33.30
500	2000	43.40
300	3000	54.20

Maßstab aus Stahl, biegsam

Prüfumfang in Anlehnung an DIN 865 Sichtprüfung, Teilungsprüfung (Vergleichsmaßstab) Ermittlung der Abweichungsspanne

Règle, acier, flexible

Contrôle référence de DIN 865 Vérification par vue, division (règle de référence), champ d'erreur d'indication

Ruler,steel, flexible

Controls on the basis of DIN 865 Visual control, division (reference ruler), deviation span of indication



Nennmaß cote nominal nominal dimens. [mm]	Preis/Stück prix/pce price/pce CHF
300	43.15
500	53.60
1000	113.20
2000	150.80
>2000	auf Anfrage s.demande/on request

Maßstab aus Stahl, fest

Prüfumfang in Anlehnung an DIN 866 Sichtprüfung, Teilungsprüfung (Vergleichsmaßstab). Ermittlung der Abweichungsspanne, Ebenheit und Rechtwinkligkeit der Fläche

Règle, acier, solide

Contrôle référence de DIN 865 Vérification par vue, division (règle de référence), champ d'erreur d'indication, planéité, forme rectangulaire de la plaine

Ruler, steel, stable

Controls on the basis of DIN 865 Visual control, division (reference ruler), deviation span of indication, evenness,perpendicularity of plane

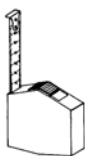

Nennmaß cote nominal nominal dimens. [m]	Preis/Stück prix/pce price/pce CHF
2	17.25
3	25.05
5	40.15
10	54.95
20	92.15
30	122.95
50	181.15

Roll-Maßstab aus Stahl oder Textil

Prüfumfang in Anlehnung an DIN 6403 Sichtprüfung, Funktionsprüfung, Teilungsprüfung (Vergleichsmaßstab), Ermittlung der Abweichungsspanne

Règle à ruban acier ou textile

Contrôle référence de DIN 6403 Vérification par vue et de fonction, division (règle de référence), champ d'erreur d'indication

Tape ruler steel or textile

Controls on the basis of DIN 6403 Visual and functional control, division (reference ruler), deviation span of indication

Meßprojektor/-Meßmikroskop

Prüfumfang in Anlehnung an VDI/VDE/DGQ 2617 Sichtprüfung, Funktionsprüfung, Abweichung der Anzeige in den Achsen, lineare Positionsabweichung, Rechtwinkligkeit der Schlitzenführung

Projecteur à mesure/microscope à mesure

Contrôle selon VDI/VDE/DGQ 2617, vérification par vue et de fonctions, déviations de l'affichage concernant les axes, déviation linéaire, rec-tangularité des glissiers de la table

Measuring projector/ measuring microscope

Controls on the basis of VDI/VDE/DGQ 2617 Visual and functional controls, deviation of read-out along axes, linear positioning deviations, perpendicularity of table guideways



Nennmaß cote nominal nominal dimens. [mm]	Preis/Stück prix/pce price/pce CHF
bis 100	538.30
bis 200	725.90

Meßschieber, analog oder digital
DIN 862

Prüfumfang nach VDI/VDE/DGQ 2618/8 Sichtprüfung, Funktionsprüfung, Meßabweichung der Anzeige für Außen-, Innen- und Tiefenmessung, Unterschied der Anzeige nahe dem Nullpunkt

Pieds à coulisse analogues et digitaux
DIN 862

Contrôle selon VDI/VDE/DGQ 2618/8, vérification par vue et de fonctions, déviations de l'affichage concernant la mesure extérieure, intérieure et de profondeur, différence de l'affichage près du 0-point

Calipers analog and digital
DIN 862

Controls on the basis of VDI/VDE/DGQ 2618/8 Visual and functional controls, deviation read-out of external, internal and depth measuring, difference of read-out near the 0-point

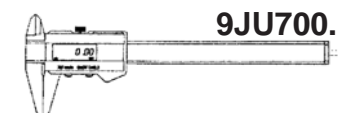

9JU700..

Best. Nr. no.cde. order no.	Nennmaß cote nominal nom. dimens. [mm]	Preis/Stück prix/pce price/pce CHF
9JU700..		
200	200	18.90
300	300	22.80
400	500	41.30
500	1000	69.60
	2000	116.60
	3000	175.90
	4000	auf Anfrage
sur demande / on request		
Batteriewechsel/change batterie		
Battery change		4.70

Sonder-Meßschieber, alle Ausführungen

Prüfumfang nach VDI/VDE/DGQ 2618/8 Sichtprüfung, Funktionsprüfung, Meßabw.der Anzeige für Außen-,Innen- und Tiefenmessung, Unterschied der Anzeige nahe dem Nullpunkt

Pieds à coulisse spéciaux toutes exécutions

Contrôle selon VDI/VDE/DGQ 2618/8, vérification par vue et de fonctions, déviations de l'affichage concernant la mesure extérieure, intérieure et de profondeur, différence de l'affichage près du 0-point

Special calipers all executions

Controls on the basis of VDI/VDE/DGQ 2618/8 Visual and functional controls, deviation read-out of external, internal and depth measuring, difference of read-out near the 0-point



Nennmaß cote nominal nominal dimens. [mm]	Preis/Stück prix/pce price/pce CHF
alle/tous/all	auf Anfrage
s.demande/on request	

Meßuhren, digital und analog
DIN EN ISO 463 Ersatz für DIN 878

Prüfumfang nach VDI/VDE/DGQ 2618/11 Sichtprüfung, Funktionsprüfung, Gesamtabweichungsspanne, Abweichungsspanne, Meßwertumkehrspanne (bei Analoguhren) Wiederholpräzision

Comparateurs électroniques et à cadran
DIN EN ISO 463 substitut pour DIN 878

Contrôle selon VDI/VDE/DGQ 2618/11, vérification par vue et de fonctions, champ d'erreur d'indication total, champ d'erreur d'indication, hystérésis (comparateur analogue), répétabilité

Dial gauges and electronic indicators
DIN EN ISO 463 substitute for DIN 878

Controls on the basis of VDI/VDE/DGQ 2618/11 Visual and functional controls, total deviationspan of indication, deviation span of indication, hysteresis (dial gauges), repeatability



9JU500..

Best. Nr. no.cde. order no.	Nennmaß cote nominal nom. dimens. [mm]	Preis/Stück prix/pce price/pce CHF
9JU500..		
300	0,001- 3	27.50
400	0,001- 25	39.70
450	0,001-50	51.50
460	0,001-100	68.60
500	0,01- 3	18.00
600	0,01- 10	26.70
700	0,01- 30	39.70
800	0,01- 80	58.10
	> 80	auf Anfrage
sur demande / on request		

Feinzeiger-Meßuhr
DIN EN ISO 463 Ersatz für DIN 878

Prüfumfang nach VDI/VDE/DGQ 2618/11 Sichtprüfung, Funktionsprüfung, Gesamtabweichungsspanne, Abweichungsspanne, Meßwertumkehrspanne, Wiederholpräzision

Comparateur à mesure fin
DIN EN ISO 463 substitut pour DIN 878

Contrôle selon VDI/VDE/DGQ 2618/11, vérification par vue et de fonctions, champ d'erreur d'indication total, champ d'erreur d'indication, hystérésis, répétabilité

Fine measuring indicator
DIN EN ISO 463 substitute for DIN 878

Controls on the basis of VDI/VDE/DGQ 2618/11 Visual and functional controls, total deviation span of indication, deviation span of indication, hysteresis, repeatability



9JU520..

Best. Nr. no.cde. order no.	Nennmaß cote nominal nom. dimens. [mm]	Preis/Stück prix/pce price/pce CHF
9JU520..		
	alle	44.00

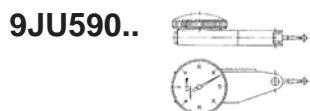

Tastarm-Meßuhr (Pupitast)
DIN EN ISO 463 Ersatz für DIN 878

Comparteur à levier
DIN EN ISO 463 substitute pour DIN 878

Dial test indicator
DIN EN ISO 463 substitut to DIN 878

Best. Nr. no.cde. order no.	Nennmaß cote nominal nominal dimens. [mm]	Preis/Stück prix/pce price/pce CHF
9JU590..		
500	alle/tous/all	44.00
800	in 2 Richtungen/ dans 2 directions/in 2 directions	88.00

Prüfumfang nach VDI/VDE/DGQ 2618/11 Sichtprüfung, Funktionsprüfung, Gesamtabweichungsspanne, Abweichungsspanne, Meßwertumkehrspanne, Wiederholpräzision

Contrôle selon VDI/VDE/DGQ 2618/11, vérification par vue et de fonctions, champ d'erreur d'indication total, champ d'erreur d'indication, hystérésis, répétabilité

Controls on the basis of VDI/VDE/ DGQ 2618/11 Visual and functional controls, total deviation span of indication, deviation span of indication, hysteresis, repeatability

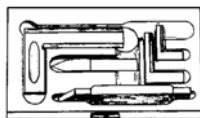

Meßzeugsatz /Prüfsatz

Jeu d'instruments de mesure et contrôle

Measuring tool sets

Nennmaß cote nominal nominal dimens. [mm]	Preis/Stück prix/pce price/pce CHF
3-teilig	50.25
4-teilig	65.95
5-teilig	86.40

Prüfumfang entspricht der einzelnen Messinstrumente

Contrôle selon les instruments individuels

Controls on the basis of the individual instruments

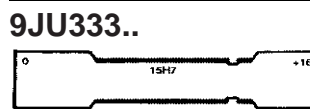

Grenz-Wellennutenlehre/ Blockmaß (Gut+Auss)
Passungen DIN 7162

Jauges à rainure à tolérance/ dimension à bloc (passe + passe pas) Ajustages selon DIN 7162 Étendue de contrôle selon VDI/VDE/DGQ 2618/2, Contrôle visuelle, détermination des valeurs actuelles dans deux plaines de mesure

Slotting limit gauge/ block dimension (GO+NOTGO)
Fits according to DIN 7162

Best. Nr. no.cde. order no.	Nennmaß cote nominal nominal dimens. [mm]	Preis/Stück prix/pce price/pce CHF
9JU333..		
100	-40	19.50
200	>40- 70	22.00
Zuschlag Sonderm./suppl..instr..spéc. addition spec.dev. 4.70		

Prüfumfang nach VDI/VDE/DGQ 2618/2, Sichtprüfung Ermittlung Ist-Maß in 2 Meßebenen

Contrôle selon les instruments individuels

Controls carried out to VDI/VDE/DGQ 2618/2, visual control, determining of actual values in two measuring planes

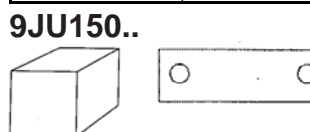

Parallelendmaß einzel Werkkalibr. aus Stahl, genormte Maße
DIN 861 Teil 1, Ausg. 01.80

Jauges paralleles, (calibr. usine) matière acier, dimensions standardisées
Selon DIN 861 part. 1, édition 01.80

Individual gauge block, factory calibration, steel, standardized dimensions
DIN 861 part 1, édition 01.80

Best. Nr. no.cde. order no.	Nennmaß cote nominal nominal dimens. [mm]	Preis/Stück prix/pce price/pce CHF
9JU150..		
305	-100	15.70
310	-200	46.30
330	-500	78.10
	-1000	205.60

Prüfumfang nach VDI/VDE/DGQ 2618/17 Gen.0,1,2; Prüfung der Abschiebbarkeit beider Meßflächen mittels Planglas-platte, Beurteilung der Meßflächen (Meßflächen müssen frei von Interferenzstreifen sein). Ermittlung der Abweichung des Mittenmaßes vom Nennmaß, Ermittlung d. Abweichungsspanne

Contrôle selon VDI/VDE/DGQ 2618/17, précision 0,1,2. Contrôle du déplacement des deux plaines de mesure par plateau de verre planifié. Jugement sur des plaines de mesurage (les plaines de mesurage doivent être sans bandes d'interférence). Mesurage de la déviation de la valeur moyenne. Mesurage du champ de déviation.

Controls carried out to VDI/VDE/DGQ 2618/17 accuracy class 0,1,2; the sliding resistance of both measuring planes using optical flat, verification of the measuring surfaces (must be free of interference fringes), deviation of the measured average value to the nominal value, deviation span of indication



Parallelendmaßsatz Werkkalibr. aus Stahl, genormte Abmessung
DIN 861 Teil 1, Ausg. 01.80

Jeu de jauges paralleles, (calibr. usine) matière acier, dimensions standardisées
Selon DIN 861 par 1., édition 01.80

Set of gauge blocks, factory calibration, steel, standardized dimensions
DIN 861 part 1, édition 01.80

Best. Nr. no.cde. order no.	Anzahl Teile nombre de pcs. no. of pcs.	Preis/Stück prix/pce price/pce CHF
9JU150..		
	10	87.45
	20	175.15
	31	258.30
	32	266.60
	36	300.00
	37	308.35
	42	350.00
	43	358.30
	46	383.30
400	47	443.00
	51	425.00
	76	633.30
	82	683.30
	83	691.60
	86	716.60
	87	725.00
	91	758.30
	95	791.60
	103	847.90
	112	933.25
	116	966.60
	117	975.00
	121	1008.00
	125	1042.00

Prüfumfang nach VDI/VDE/DGQ 2618/17 Gen.0,1,2 Prüfung der Abschiebbarkeit beider Meßflächen mittels Planglas-platte, Beurteilung der Meßflächen (Meßflächen müssen frei von Interferenzstreifen sein) Ermittlung der Abweichung des Mittenmaßes vom Nennmaß, Ermittlung d. Abweichungsspanne

Contrôle selon VDI/VDE/DGQ 2618/17, précision 0,1,2. Contrôle du déplacement des deux plaines de mesure par plateau de verre planifié. Jugement sur des plaines de mesurage (les plaines de mesurage doivent être sans bandes d'interférence). Mesurage de la déviation de la valeur moyenne. Mesurage du champ de déviation.

Controls carried out to VDI/VDE/DGQ 2618/17 accuracy class 0,1,2; the sliding resistance of both measuring planes using optical flat, verification of the measuring surfaces (must be free of interference fringes), deviation of the measured average value to the nominal value, deviation span of indication



Parallelendmaße Werkskalibr. aus Keramik, Hartmetall
DIN 861 Teil 1, Ausg. 01.80

Prüfumfang nach VDI/VDE/DGQ 2618/17 Gen.0,1,2, Prüfung der Abschiebbarkeit beider Meßflächen mittels Planglasplatte, Beurteilung der Meßflächen (Meßflächen müssen frei von Interferenzstreifen sein), Ermittlung der Abweichung d. Mittenmaßes vom Nennmaß, Ermittlung der Abweichungsspanne

Sonder-Parallelendmaße Werkskalibr. aus Stahl, ungenormte Abmessung

Parallelendmaß-Zubehör Werkskalibr. aus Stahl, ungenormte Abmessung

Prüfumfang nach VDI/VDE/DGQ 2618/17 Gen.0,1,2, Sichtprüfung, Parallelität der Messflächen, Ebenheitsprüfung, Ermittlung der Abweichung v. Nennmaß

Prüfprismen

Prüfumfang in Anlehn. an VDI/VDE/ DGQ 2618/22, Einschnittwinkel, Ebenheit d. Aufnahmefläche, Parallelität der Berührungslinien, Höhenunterschied bei Prismenpaaren

Prüfstifte

DIN 2269
Prüfumfang nach VDI/VDE/DGQ 2618 Blatt 4.2, Sichtprüfung, Durchmesserermittlung (in 3 Meßebenen um jeweils 90° versetzt)

Grenz-Rachenlehre (Gut+ Ausschuss)

DIN 7163, Passungen DIN 7163 und 7162

Prüfumfang nach VDI/VDE/DGQ 2618/3
Sichtprüfung, Ermittlung Arbeitsmaßes

Jauges paralleles, calibration d'usine, matière carbure, céramic

Selon DIN 861 part. 1, edit.01.80
Contrôle selon VDI/VDE/DGQ 2618/17, précision 0,1,2. Contrôle du déplacement des deux plaines de mesure par plateau de verre planifié. Jugement sur des plaines de mesure (les plaines de mesure doivent être sans bandes d'interférence). Mesurage de la déviation de la valeur moyenne et du champ de déviation

Jauges paralleles spéciaux, calibration d'usine, matière acier, dimensions pas standardisées

Jauges parallèles accessoires, matière acier, dimensions pas standardisées

champs de contrôle selon VDI/VDE/DGQ 2618/17, précision .0,1,2. Contrôle visuelle, parallélisme des surfaces de mesure, planiété, vérification de la déviation de la dimension nominale

Prisme de contrôle

Contrôle selon VDI/VDE/DGQ 2618/22, angle de visée, planiété des surfaces, parallélisme des lignes de tangence, différence de la hauteur entre différentes paires de prismes

Tiges de contrôle cylindrique
DIN 2269

Contrôle selon VDI/VDE/DGQ 2618 feuille 4.2, contrôle visuelle, vérification des diamètres (en 3 plaines de mesure, chaque déplacée par 90°)

Tampon à gorge à tolérance (passe+ne passe pas)

DIN 7163, ajustages selon 7163 et 7162

Contrôle selon VDI/VDE/DGQ 2618/3, contrôle visuel, vérification des diamètres actuelles

Individual gauge block, factory calibration, carbide, ceramic

DIN 861 part 1, edition 01.80
Controls carried out to VDI/VDE/DGQ 2618/17 accuracy class 0,1,2; the sliding resistance of both measuring planes using optical flat, verification of the measuring surfaces (must be free of interference fringes), deviation of the measured average value to the nominal value, deviation span of indication

Individual special gauge block, factory calibration, steel, dimensions not standardised

Individual gauge block accessories, steel, dimensions not standardised

Controls carried out to VDI/VDE/DGQ 2618/17 accuracy class 0,1,2; visual control, parallelism of the measuring surfaces, flatness, deviation from the nominal values

Control prism

Controls carried out to VDI/VDE/DGQ 2618/22, angle of incision, flatness of surfaces, parallelism of contact lines, height differences of different pairs of prisms

Cylindrical gauges

DIN 2269
Controls carried out to VDI/VDE/DGQ 2618 page 4.2, visual control and diameters (in 3 measuring planes, each 90° displaced)

Limit snap gauge (GO+NOT GO)

DIN 7163, fits according to DIN 7163 and 7162

Controls carried out to VDI/VDE/DGQ 2618/3
Visual control and the actual diameters

9JU150..



Best. Nr. no.cde. order no.	Nennmaß cote nominal nom. dims. [mm]	Preis/Stück prix/pce price/pce CHF
9JU150..		
100(im Satz en jeu, in set)	-100	13.10
105 (Einzeln, 110 seul, single)	-100	18.90
	-200	55.90

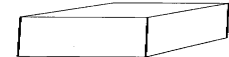

Nennmaß cote nominal nominal dims. [mm]	Preis/Stück prix/pce price/pce CHF
alle/tous/all	auf Anfrage s.demande/onrequest

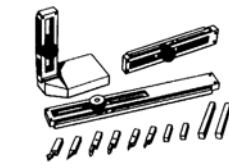

Nennmaß cote nominal nominal dims. [mm]	Preis/Stück prix/pce price/pce CHF
alle/tous/all	26.65

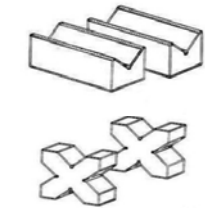

Bauart type type	Preis/Stück prix/pce price/pce CHF
1x	129.60
2x	193.50
4x	350.60

9JU570..

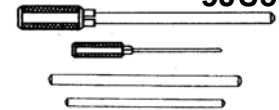

Best. Nr. no.cde. order no.	Ausführung execution execution	Preis/Stück prix/pce price/pce CHF
9JU570..		
500	im Satz/en jeu/in set	5.80
400	einzel/individ./individ.	9.00

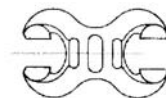

9JU600..

Best. Nr. no.cde. order no.	Nennmaß cote nominal nominal dims. [mm]	Preis/Stück prix/pce price/pce CHF
9JU600..		
100	-20	26.00
200	>20-100	25.30
300	>100-200	33.20
400	>200-500	59.60
	>500-1000	auf Anfrage s.demande/on request
Zuschlag Sondermass./suppl. dim.spéc. addition spec.dimens.		4.70

9JU680.. 

Best. Nr. no.cde.	Blattzahl/jauges order no. blades	Preis/Stück prix/pce price/pce
9JU680..		CHF
100	Grundpreis	22.00
pro Blatt/par jauge per gauge		2.80



Ausführung execution execution	Preis/Stück prix/pce price/pce
	CHF
alle/tous/all	134.80

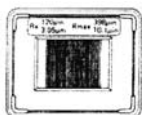

Ausführung	Preis/Stück in CHF
alle	92.60

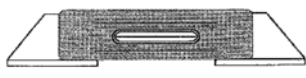

Skalenwert resolution resolution	Preis/Stück prix/pce price/pce
[mm]	CHF
-0.05	61.20
>0,05-0,2	39.40
> 0,2	30.60

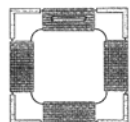

Skalenwert resolution resolution	Preis/Stück prix/pce price/pce
[mm]	CHF
-0.05	70.70
>0,05-0,2	51.00
> 0,2	39.40

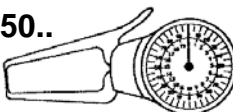
9JU750.. 

Best. Nr. no.cde.	Nennmaß cole nominal	Preis/Stück prix/pce
order no.	nominal dimens.	price/pce
9JU750..	[mm]	CHF
200	alle/tous/all	39.30

9JU800.. 

Best. Nr. no.cde.	Nennmaß cole nominal	Preis/Stück prix/pce
order no.	nominal dimens.	price/pce
9JU800..	[mm]	CHF
020	-200	18.90
100	>200- 300	22.80
500	>300- 500	27.50
800	>500- 800	41.40
900	>800-1000	45.80
990	>1000-1500	47.05

Radienlehren (Satz)

Prüfumfang

Sichtprüfung, Ermittlung Ist-Maß

Jauges de rayon (jeu)

Contrôle

Contrôle par vue, vérification valeurs actuels

Radii gauges (set)

Controls carried out

Visual control, determining the actual values

Rautiefenmeßgerät

Prüfumfang

Sichtprüfung, Funktionsprüfung Ermittlung der Rauheitskenngrößen Ra und Rz, Ermittlung der Rauheitskenngrößen Ra und Rz

Rugosimètre

Contrôle

Contrôle visuelle et de fonctions, vérifications des paramètres de rugosité Ra et Rz

Roughness gauge

Controls carried out

Visual and functional controls, determining the roughness parameters Ra and Rz

Rauhigkeitsnormal

Prüfumfang

Sichtprüfung, Ermittlung der Rauheitskenngrößen Ra und Rz

Etalon de rugosité

Champs de contrôle

Contrôle de vue, vérifications des paramètres de rugosité Ra et Rz

Roughness standard

Controls carried out

Visual control, determining the roughness parameters Ra and Rz

Horizontal-Richtwaage

DIN 877

Prüfumfang nachVDI/ VDE/ DGQ/ 2618 Sichtprüfung, Funktionsprüfung, Abweichung der Anzeige, Querstabilität, Nullpunktabweichung

Niveau de précision à bulle

DIN 877

Contrôle selon VDI/VDE/DGQ 2618, vérification par vue et de fonctions, déviations de l'affichage, stabilité transversale, déviation du zéro

Precision Spirit levels

DIN 877

Controls carried out to VDI/ VDE/ DGQ/ 2618 Visual and functional control, deviation of read-out, crosswise stability, deviation of 0-point

Rahmen-Richtwaage

DIN 877

Prüfumfang nachVDI/ VDE/ DGQ/ 2618, Sichtprüfung, Funktionsprüfung, Abweichung der Anzeige, Querstabilität, Nullpunktabweichung, Rechtwinkligkeit

Niveau de précision, à bulle et à cadre

DIN 877

Étendue de contrôle selon VDI/ VDE/DGQ 2618, Verification par vue et de fonctions, déviations de l'affichage, stabilité transversale, déviation du zéro, forme rectangulaire

Precision spirit level with a frame

DIN 877

Controls carried out to VDI/ VDE/ DGQ/ 2618 Visual and functional control, deviation of read-out, crosswise stability, deviation of 0-point, perpendicularity

Schnelltaster für Außen und Innen

Prüfumfang nachVDI/ VDE/ DGQ/ 2618/13, Sichtprüfung, Funktionsprüfung, Abweichungsspanne, Meßwertumkehrspanne, Wiederholpräzision

Mesureur à bras rapide extérieur et intérieur

Étendue de contrôle selon VDI/ VDE/DGQ 2618/13, Verification par vue et de fonctions, champ d'erreur d'indication, hystérésis, répétabilité

Rapid caliper gauges, for external and internal dimensions

Controls carried out to VDI/ VDE/ DGQ/ 2618/13, visual and functional control, deviation span of indication, hysteresis, repeatability

Tiefenmeßschieber, analog und digital

DIN EN ISO 13385 alle Bauformen und Anzeigearten

Prüfumfang nach VDI/ VDE/ DGQ 2618/9, Sichtprüfung, Funktionsprüfung, Meßabweichung der Anzeige für Außen- Innen- und Tiefenmessungen

Pied à coulisse de profondeur, analogue et digitale

DIN EN ISO 13385 toutes exécutions et affichages

Contrôle selon VDI/VDE/DGQ 2618/9, Verification par vue et de fonctions, déviations de l'affichage concernant la mesure extérieure, intérieure et de profondeur

Depth caliper, analogue and digital

DIN EN ISO 13385 all executions and read-outs

Controls carried out to VDI/ VDE/ DGQ 2618/9, visual and functional control, deviation of read-out for external, internal and depth measuring

Tiefenmeßschraube
DIN 863

Micromètre de profondeur
DIN 863

Depth micrometers
DIN 863

Prüfung nach VDI/ VDE/ DGQ 2618/6 Sichtprüfung, Funktionsprüfung, Meßabweichung der Anzeige, Ebenheit der Meßflächen an Spindel und Meßbrücken

Contrôle selon VDI/VDE/DGQ 2618/6, vérification par vue et de fonctions, déviations de l'affichage, planéité des contacts et de la face de mesure

Controls on the basis of VDI/VDE/ DGQ 2618/6 Visual and functional controls, deviation of indication, flatness of measuring faces at spindle and bridge

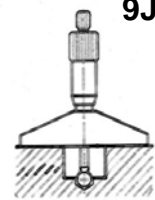

9JU820..

Best. Nr. no.cde. order no.	Nennmaß cote nominal nominal dimens. [mm]	Preis/Stück prix/pce price/pce CHF
9JU820.		
020	-25	42.20

Tiefenmeßschraube Verlängerung
DIN 863

Rallonge pour micromètre de profondeur
DIN 863

micrometer extension
DIN 863

Prüfung nach VDI/ VDE/ DGQ 2618/6 Sichtprüfung, Ermittlung Istmaß

Contrôle selon VDI/VDE/DGQ 2618/6, vérification par vue, vérification valeurs actuelles

Controls on the basis of VDI/VDE/ DGQ 2618/6 Visual control, determining the actual values

9JU830..

Best. Nr. no.cde. order no.	Nennmaß cote nominal nominal dimens. [mm]	Preis/Stück prix/pce price/pce CHF
9JU830.		
050	-100	15.30
100	-200	17.40
200	-400	34.35
300	-600	57.70
400	>600	91.10

Tiefenmeßuhr

Comparateur de profondeur

Dial depth gauge

Prüfung in Anlehn. an VDI/ VDE/ DGQ 2618/11 Sichtprüfung, Funktionsprüfung, Gesamtabweichungsspanne, Abweichungsspanne, Meßwertumkehrspanne, Wiederholpräzision, Ebenheit der Meßbrücke

Contrôle selon VDI/VDE/DGQ 2618/11, vérification par vue et de fonctions, champ d'erreur d'indication, hystérésis, répétabilité, planéité de la face de mesure

Controls on the basis of VDI/VDE/ DGQ 2618/11 Visual and functional controls, total deviation span of indication, deviation span of indication, hysteresis, repeatability, flatness of measuring faces

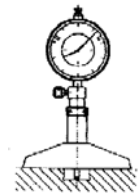

Nennmaß cote nominal nominal dimens. [mm]	Preis/Stück prix/pce price/pce CHF
-10	38.75
-100	76.85

Stahlwinkel 90°
DIN 875

Équerre en aciere 90°
DIN 875

Steel square 90°
DIN 875

Prüfung nach VDI/ VDE/ DGQ 2618/22 Sichtprüfung, Abweichung der Winkelfläche vom 90° Winkel, Ebenheitsprüfung der Winkelflächen

Contrôle selon VDI/VDE/DGQ 2618/22, vérification par vue, déviation de la surface de l'angle de l'angle 90°, planéité des surfaces d'équerre

Controls carried out to VDI/ VDE/ DGQ/ 2618/22 Visual control, deviation of surfaces to 90° angle, flatness of measuring surfaces



Nennmaß cote nominal nominal dimens. [mm]	Preis/Stück prix/pce price/pce CHF
-100	18.15
-400	24.80
>400	auf Anfrage s.demande/on request

Haarwinkel
DIN 875

Équerre à biseaux
DIN 875

Bevelled edge suare
DIN 875

Prüfung nach VDI/ VDE/ DGQ 2618/22 Sichtprüfung, Abweichung der Winkelfläche vom 90° Winkel, Geradheit, Parallelität

Contrôle selon VDI/VDE/DGQ 2618/22, vérification par vue, déviation de la surface de l'angle de l'angle de 90°, planéité, écart de rectitude, parallélisme

Controls carried out to VDI/ VDE/ DGQ/ 2618/22 Visual control, deviation of surfaces to 90° angle, straightness, parallelism

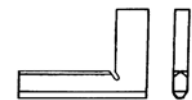

9JU830..

Best. Nr. no.cde. order no.	Nennmaß cote nominal nominal dimens. [mm]	Preis/Stück prix/pce price/pce CHF
9JU335.		
100	-100	27.80
400	-400	33.10
	>400	auf Anfrage s.demande/on request

Zentrierwinkel

Équerre à centrer

Centering square

Prüfung in Anlehn. an VDI/ VDE/ DGQ 2618/22 Sichtprüfung, Winkeldifferenz der 45°- Winkel, Ebenheit der Schenkel

Contrôle selon VDI/VDE/DGQ 2618/22, vérification par vue, déviation de l'angle de 45°, planéité des côtés

Controls carried out to VDI/ VDE/ DGQ/ 2618/22 Visual control, deviation of 45° angle, flatness of brackets

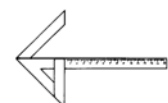

Nennmaß cote nominal nominal dimens. [mm]	Preis/Stück prix/pce price/pce CHF
alle/tous/all	26.90

9JU925..

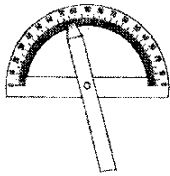

Winkelmesser einfach (Gradmesser)

Prüfumfang nach VDI/ VDE/ DGQ 2618/12
Sichtprüfung, Funktionsprüfung
Maßabweichung der Anzeige

Simple rapporteur d'angle (mesure des degrés)

Contrôle selon VDI/VDE/DGQ 2618/12, Verification par vue et de fonctions, déviations de l'affichage

Simple angle protractor (measures degrees)

Controls on the basis of VDI/VDE/ DGQ 2618/12 Visual and functional controls, deviation of indication

Best. Nr. no.cde. order no	Nennmaß cote nominal nom. dimens. [mm]	Preis/Stück prix/pce price/pce CHF
9JU925..		
100	alle/tous/all	18.10

9JU930..

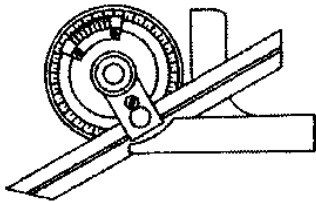

Winkelmesser optisch, digital

Prüfumfang nach VDI/ VDE/ DGQ 2618/12
Sichtprüfung, Funktionsprüfung
Maßabweichung der Anzeige

Rapporteur d'angles à indication optique, digital

Contrôle selon VDI/VDE/DGQ 2618/12, Verification par vue et de fonctions, déviations de l'affichage

Angle protractor with optical, numerical indication

Controls on the basis of VDI/VDE/ DGQ 2618/12 Visual and functional controls, deviation of indication

Best. Nr. no.cde. order no	Nennmaß cote nominal nom. dimens. [mm]	Preis/Stück prix/pce price/pce CHF
9JU930..		
500	alle/tous/all	36.40

9JU005..

Beschriften von Lehren und Meßmitteln

auf Graviermaschine mit Elektroschreiber oder Beschriftungsgerät Laser

Inscription de jauges et instruments de mesure

sur machine à graver sur machine à inscription electro avec machine à marquer par laser

Inscription of gauges and measuring instruments

with engraving machine with electro writer or with laser marker

Best. Nr. no.cde. order no	Anzahl der Zeichen nombre de caracteres number of characters	Preis/Stück prix/pce price/pce CHF
9JU005..		
030	-5	5.70
040	>5	6.90

Prüfmittelverwaltung

Administration des instruments de contrôle

Control instrument administration

Typ type type	Preis/Stück prix/pce price/pce CHF
	auf Anfrage s.demande/onrequest

Prüfmittelsoftware

Logiciel pour instruments de contrôle

Software for measuring instruments

Typ type type	Preis/Stück prix/pce price/pce CHF
QM-Soft Prüfprogramme/software logiciel p. la contrôle	auf Anfrage sur demande onrequest

9JU005..

Versiegeln mit Tauchmasse

Cachetage avec résin

Seal with resin

Best. Nr. no.cde. order no	Größe grandeur size	Preis/Stück prix/pce price/pce CHF
9JU005..		
070	klein/petit/small	2.80
	groß/grand/big	3.70

Versiegeln der Plakette m. Schrumpffolie

Cachetage de la plaquette avec film de protection rétractable

Seal the plaques with shrink film

Preis/Stück prix/pce price/pce CHF
2.20